

Présentoirs TAYMAR® pour documents

La gamme Taymar® se compose de:

- Plus de 50 présentoirs pour brochures et affichettes: modèles de comptoir, muraux et carrousels
- pour les formats A4, A5, 1/3A4 et A6
- disponibles de stock
- prix extrêmement compétitifs par toute quantité
- personnalisation par sérigraphie ou gravure



Présentoirs pour documents en Plexiglas® sur mesure

Pour tout porte-document que vous ne trouvez pas dans la gamme Taymar®, nous pouvons vous offrir une alternative en Plexiglas®. Comme transformateurs de Plexiglas®, nous avons au fil des ans mis au point une gamme de présentoirs très étendue. Nous avons «standardisé» certains modèles, choisis pour leur fonctionnalité, leur design et leur bon rapport qualité-prix. Documentation complète sur demande.



Présentoirs pour produits, sur mesure, en Plexiglas®

Outre ce programme, 1.001 idées restent encore à développer. Nous pouvons réaliser un modèle spécifique pour vos produits. Les fonctions et la forme seront déterminées par votre produit, selon vos souhaits, dans le respect de votre stratégie promotionnelle et de votre image de marque.



Trophées et cadeaux sur mesure en Plexiglas®

Vous souhaitez offrir un cadeau de circonstance à vos meilleurs collaborateurs, vos clients fidèles,... Notre département design peut vous faire une proposition unique.

Bureau BXL : Leuvensesteenweg 613, 1930 Zaventem

Tel: +32 (0)2 657 09 77

brussels@atelierswauters.be

Ateliers et dépôt : Rue de la Petite Chenevière 72, 6001 Marcinelle

Tel: +32 (0)492 11 55 42

info@atelierswauters.be

mesures DIN

DIN	A6	1/3 A4	A5	A4	A3
in mm	148x105	210x100	210x148	297x210	420x297

TAYMAR®: porte-brochures de comptoir

Porte-brochures de comptoir pour format A4



C230	1x A4V	C330	1x A4H	2C230X	2x A4V	3C230X	3x A4V
------	--------	------	--------	--------	--------	--------	--------

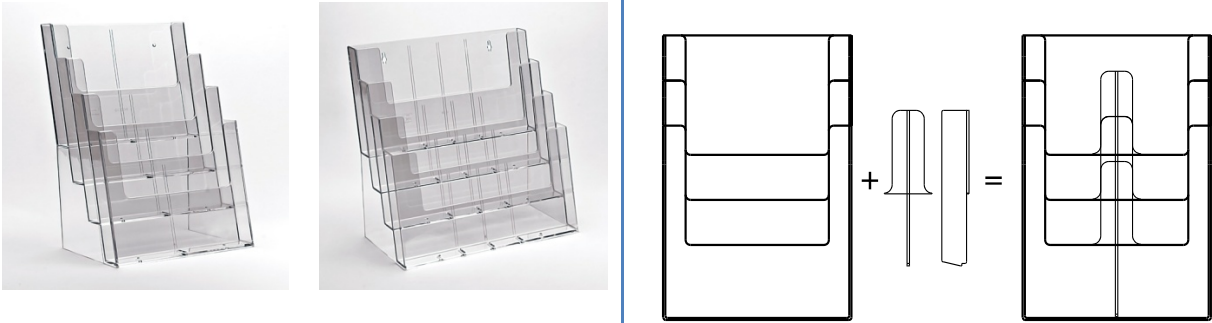

4C230X	4x A4V	4C330	4x A4H	opdeling mogelijk met tussenstuk CD			
--------	--------	-------	--------	-------------------------------------	--	--	--

porte-brochures pour A4			prix / pièce en € pour une commande de:					dimensions utiles
Code	format	pièces / boîte	par pièce	à partir de 1 bte	à partir de 3 bte	à partir de 6 bte	à partir de 10 bte	nombre de compartiments L x P x Hauteur du dos
C230	A4 vertical	36	9,47	5,26	5,10	4,83	4,60	1 comp.: 230 x 32 x 253 mm
C330	A4 horizontal	24	13,67	7,59	7,36	6,98	6,09	1 comp.: 330 x 32 x 187 mm
2C230X °	2x A4 vertical*	16	26,23	14,57	14,11	13,39	12,75	2 comp.: 230 x 32 x 240 mm
3C230+	3x A4 vertical*	12	38,46	21,36	20,70	19,63	18,69	3 comp.: 230 x 32 x 240 mm
4C230X °	4x A4 vertical*	8	31,80	17,67	17,11	16,23	15,46	4 comp.: 230 x 32 x 185 mm
4C330X °	4x A4 horizontal*	8	57,54	31,97	30,97	29,37	27,97	4 comp.: 330 x 32 x 185 mm
CD	* avec diviseur adaptation possible pour formats 1/3A4 ou A5 pour les modèles 3C230, 4C230 et 4C330,							voir dessin ci-dessus prix p.14

Pour des quantités plus importantes, veuillez nous consulter.

(°) Les modèles 2C230, 4C230 et 4C330 sont munis de 2 trous pour fixation murale.

(+) Modèle 3C230 est livré avec un set de 3 diviseurs CD.

(*) Ces modèles sont initialement conçus pour format A4, mais grâce aux diviseurs "CD", chaque compartiment peut être adapté aux formats 1/3A4 ou A5. Suivant dessin dans le cadre ci-dessus.

Les diviseurs peuvent être commandés séparément.

TAYMAR®: porte-brochures de comptoir

Porte-brochures de comptoir pour format A5



C160 1x A5V



CLA5 1x A5H



2C155H 2x A5V



2C160 2x A5V



3C160 3x A5V



4C160 4x A5V

porte-brochures pour A5			prix / pièce en € pour une commande de:					dimensions utiles
Code	format	pièces / boîte	par pièce	à partir de 1 bte	à partir de 3 bte	à partir de 6 bte	à partir de 10 bte	nombre de compartiments L x P x Hauteur du dos
C160	A5 vertical	80	5,36	2,98	2,89	2,74	2,61	1 comp.: 160 x 32 x 215 mm
CLA5	A5 horizontal	48	7,85	4,36	4,22	4,00	3,81	1 comp.: 225 x 32 x 130 mm
2C155H °	2x A5 vertical	24	13,67	7,59	7,36	6,98	6,09	2 comp.: 165 x 32 x 187 mm
2C160 °	2x A5 vertical	24	12,62	7,01	6,79	6,44	6,13	2 comp.: 160 x 42 x 200 mm
3C160	3x A5 vertical	18	14,39	7,99	7,74	7,34	6,99	3 comp.: 160 x 30 x 143 mm
4C160	4x A5 vertical	18	21,80	12,11	11,73	11,13	10,60	4 comp.: 160 x 30 x 143 mm

Pour des quantités plus importantes, veuillez nous consulter.

(°) Les modèles 2C155H et 2C160 sont munis de 2 trous pour fixation murale.

TAYMAR®: porte-brochures de comptoir

Porte-brochures de comptoir pour format 1/3 A4

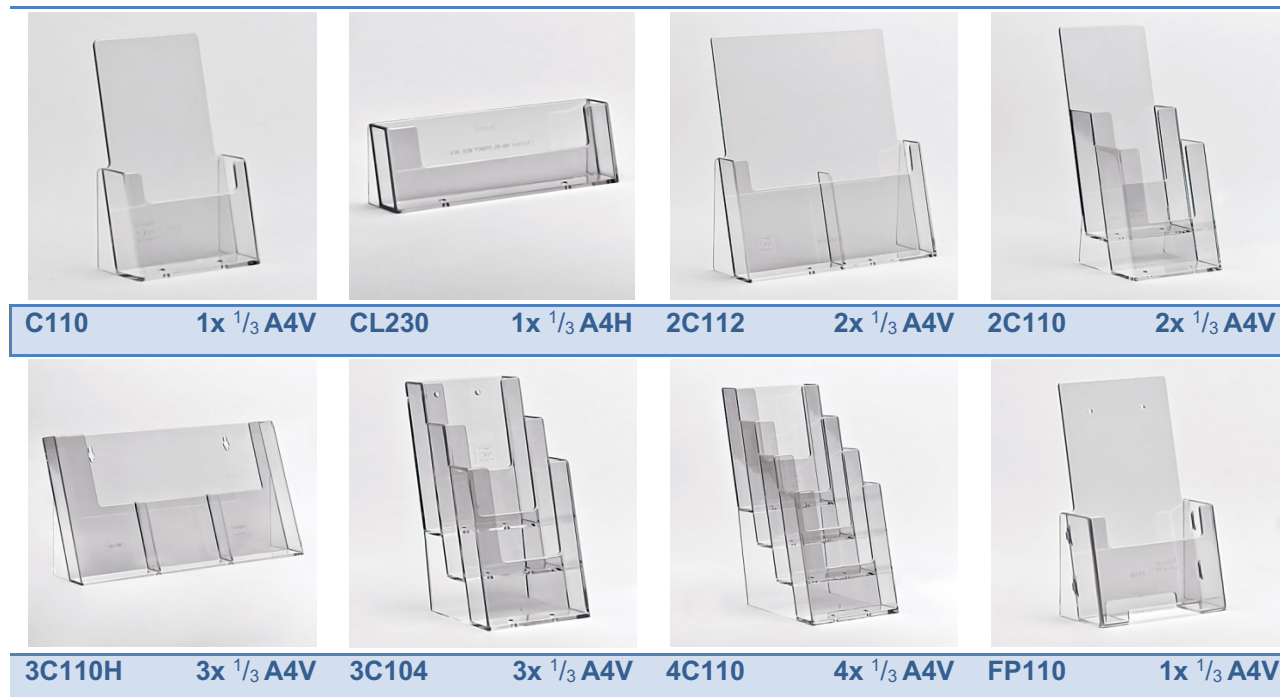

porte-brochures pour 1/3 A4			prix / pièce en € pour une commande de:					dimensions utiles
Code	format	pièces / boîte	par pièce	à partir de 1 bte	à partir de 3 bte	à partir de 6 bte	à partir de 10 bte	nombre de compartiments L x P x Hauteur du dos
C110	1/3 A4 vertical	80	3,24	1,80	1,74	1,65	1,58	1 comp.: 110 x 32 x 180 mm
CL230	1/3 A4 horizontal	48	6,28	3,49	3,38	3,21	3,05	1 comp.: 230 x 32 x 70 mm
2C112	2x 1/3 A4 vertical	36	10,35	5,75	5,57	5,28	5,03	2 comp.: 110 x 32 x 253 mm
2C110	2x 1/3 A4 vertical	32	9,86	5,48	5,31	5,03	4,79	2 comp.: 110 x 42 x 250 mm
3C110H °	3x 1/3 A4 vertical	24	12,25	6,80	6,59	6,25	5,95	3 comp.: 108 x 32 x 187 mm
3C104 °	3x 1/3 A4 vertical	20	11,93	6,63	6,42	6,09	5,80	3 comp.: 104 x 30 x 143 mm
4C110	4x 1/3 A4 vertical	20	13,60	7,56	7,32	6,94	6,61	4 comp.: 110 x 30 x 143 mm

Pour des quantités plus importantes, veuillez nous consulter.

(°) Les modèles 3C104 et 3C110H sont munis de 2 trous pour fixation murale.

TAYMAR®: porte-brochures de comptoir

Porte-brochures de comptoir, livré à plat

Stockage et expédition simplifiés pour ce porte-brochures. Son prix également est réduit. Mais son design, sa rigidité et sa solidité sont sans compromis, grâce à la formule particulière du polypropylène parfaitement transparent. Ce modèle est muni de 2 trous pour fixation murale.

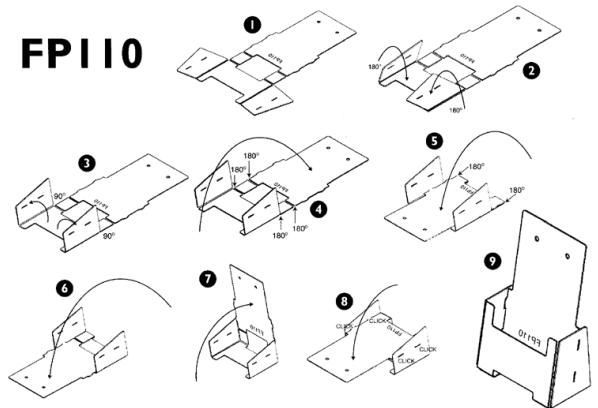

porte-brochures livré à plat pour 1/3 A4			prix / pièce en € pour une commande de:			dimensions utiles
Code	format	10 boîtes	par pièce	PROMO		nombre de compartiments L x P x Hauteur du dos
FP110	1/3 A4 vertikaal	100	1,71	Jusque fin du stock		1 vakje: 110 x 32 x 185 mm

Pour des quantités plus importantes, veuillez nous consulter.

porte-brochures de comptoir pour format A6



WPA6 **1x A6V** **WLA6** **1x A6H** **2CA6P** **2xA6V**

porte-brochures pour A6			prix / pièce en € pour une commande de:					dimensions utiles
Code	format	pièces / boîte	par pièce	à partir de 1 bte	à partir de 3 bte	à partir de 6 bte	à partir de 10 bte	nombre de compartiments L x P x Hauteur du dos
WPA6 °	A6 vertical	80	6,36	3,54	3,42	3,25	3,09	1 comp.: 110 x 32 x 117 mm
WLA6 °	A6 horizontal	56	6,99	3,89	3,76	3,57	3,40	1 comp.: 160 x 32 x 117 mm
2CA6P	A6 vertical	48	7,85	4,36	4,22	4,00	3,81	2 comp.: 110 x 30 x 130 mm

Pour des quantités plus importantes, veuillez nous consulter.

(°) Les modèles WPA6 et WLA6 sont munis de 2 trous pour fixation murale.

TAYMAR®: porte-brochure muraux

Porte-brochures muraux pour format A4

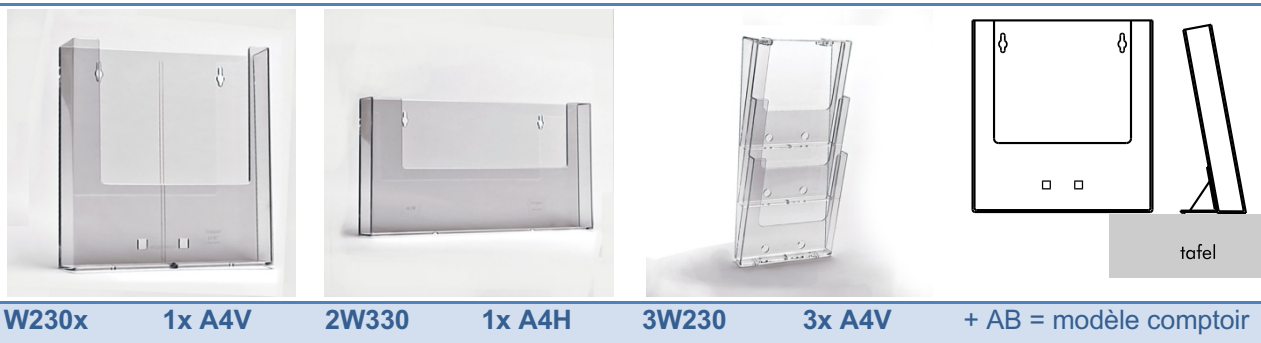

porte-brochures muraux pour A4			prix / pièce en € pour une commande de:					dimensions utiles
Code	format	pièces / boîte	par pièce	à partir de 1 bte	à partir de 3 bte	à partir de 6 bte	à partir de 10 bte	nombre de compartiments L x P x Hauteur du dos
W230X	A4 vertical*	44	9,35	5,20	5,03	4,77	4,55	1 comp.: 230 x 32 x 240 mm
W330	A4 horizontal	36	11,99	6,66	6,45	6,12	5,46	1 comp.: 330 x 32 x 187 mm
3W230	3x A4 vertical*	12	48,78	27,10	26,26	22,70	21,62	3 comp.: 230 x 32 x 245 mm
CD	* avec diviseur adaptation possible pour formats 1/3 A4 pour les modèles W230 et 3W230,							voir dessin p.2 prix p.14

Pour des quantités plus importantes, veuillez nous consulter.

La référence -X peut servir comme modèle de table avec le clip AB. Il faut commander ces clips séparément.

Porte-brochures muraux pour format A5



porte-brochures muraux pour A5			prix / pièce en € pour une commande de:					dimensions utiles
Code	format	pièces / boîte	par pièce	à partir de 1 bte	à partir de 3 bte	à partir de 6 bte	à partir de 10 bte	nombre de compartiments L x P x Hauteur du dos
W160X (°)	A5 vertical	88	5,19	2,88	2,79	2,65	2,52	1 comp.: 160 x 32 x 182 mm
WLA5	A5 horizontal	84	7,22	4,01	3,89	3,69	3,51	1 comp.: 230 x 32 x 135 mm
2W155H	2x A5 vertical	36	11,45	6,36	6,16	5,84	5,56	2 comp.: 165 x 32 x 187 mm

Pour des quantités plus importantes, veuillez nous consulter.

La référence -X peut servir comme modèle de table avec le clip AB. Il faut commander ces clips séparément.

TAYMAR®: porte-brochure muraux

Porte-brochures muraux pour format 1/3 A4



W110X **1x 1/3 A4V** **WL230** **1x 1/3 A4H** **3W110H** **3x 1/3 A4V** **4W104** **4x 1/3 A4V**

porte-brochures muraux pour 1/3 A			prix / pièce en € pour une commande de:					dimensions utiles
Code	format	pièces / boîte	par pièce	de 1 boîte à	de 3 btes à	de 6 btes à	de 10 btes à	nombre de compartiments L x P x Hauteur du dos
W110X	1/3 A4 vertical	100	3,88	2,15	2,09	1,98	1,88	1 comp.: 110 x 32 x 143 mm
WL230	1/3 A4 horizontal	84	(--)	3,84	3,36	3,18	3,03	1 comp.: 230 x 32 x 70 mm
3W110H	3x 1/3 A4 vertical	36	11,96	6,64	6,43	6,10	5,81	3 comp.: 108 x 32 x 187 mm
4W104X	4x 1/3 A4 vertical	24	15,53	8,63	8,36	7,93	7,55	4 comp.: 104 x 32 x 143 mm

Pour des quantités plus importantes, veuillez nous consulter.

Les références -X peuvent servir comme modèle de table avec le clip AB. Il faut commander ces clips séparément.

(--) quantité minimale d'achat par boîte complète

Porte-brochures muraux pour format A6



WPA6X **1x A6V** **WLA6X** **1x A6H** **2WA6P** **2x A6V** + AB = modèle comptoir

porte-brochures muraux pour A6			prix / pièce en € pour une commande de:					dimensions utiles
Code	format	pièces / boîte	par pièce	à partir de 1 bte	à partir de 3 bte	à partir de 6 bte	à partir de 10 bte	nombre de compartiments L x P x Hauteur du dos
WPA6X	A6 vertical	80	5,72	3,18	3,08	2,92	2,78	1 comp.: 110 x 32 x 117 mm
WLA6X	A6 horizontal	56	6,38	3,55	3,43	3,26	3,10	1 comp.: 160 x 32 x 117 mm
2WA6P	2x A6 vertical	84	6,75	3,75	3,63	3,44	3,28	2 comp.: 110 x 30 x 130 mm

Pour des quantités plus importantes, veuillez nous consulter.

Les références -X peuvent servir comme modèle de table avec le clip AB. Il faut commander ces clips séparément.

TAYMAR®: porte-affiche

Porte-affiche de comptoir

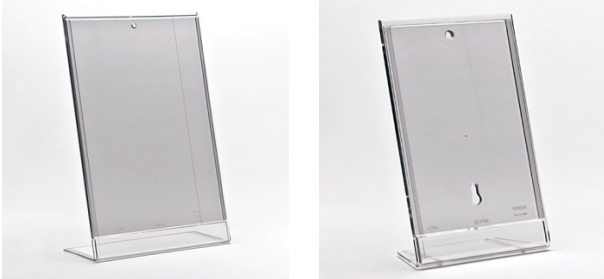

AP210 A4V AP150 A5V+H

modèles en 1 pièce			prix / pièce en € pour une commande de:		dimensions utiles
Code	format	pièces / boîte	par pièce	PROMO	largeur x hauteur
AP210	A4 vertical	60	3,33	Jusque fin du stock	210 x 297 mm
AP150	A5 *	60	2,20	Jusque fin du stock	148 x 210 mm

Pour des quantités plus importantes, veuillez nous consulter.

(*) Le modèle AP150 peut être utilisé verticalement ainsi que horizontalement, grâce à la forme particulière du pied.

Porte-affiche avec pied séparé



L210 A4 L150 A5 L100 1x 1/3 A4V L-voet

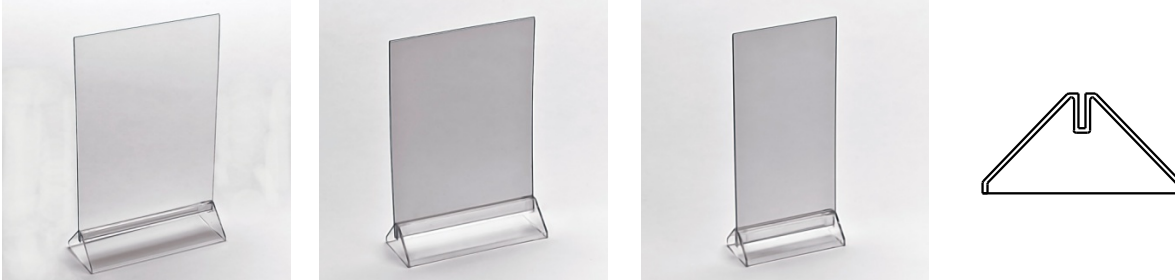

V210 A4 V150 A5 V100 1x 1/3 A4V V-voet



Porte-affiche avec pied séparé			prix / pièce en € pour une commande de		dimensions utiles
Code	format	pièces / boîte	par pièce	PROMO	largeur x hauteur
L210	A4	40	4,13	Jusque fin du stock	210 x 297 mm
L150	A5	80	1,77		148 x 210 mm
L100	¹ / ₃ A4	200	1,68		100 x 210 mm
V210	A4 - r°/v°	40	4,10		210 x 297 mm
V150	A5 - r°/v°	80	1,71		148 x 210 mm
V100	¹ / ₃ A4 - r°/v°	200	1,62		100 x 210 mm

Pour des quantités plus importantes, veuillez nous consulter.

Ces modèles se composent d'une protection pliée en deux en PETg qui s'emboîte dans le pied. La fente des modèles L et V étant ouverte sur les côtés, ils peuvent également être utilisés en "landscape". Les pieds peuvent être commandés séparément, voir p. 11.

Porte-affiche mural



NH210 A5

porte-affiche mural pour A4			prix / pièce en € pour une commande de		dimensions utiles
Code	format	pièces / boîte	par pièce	PROMO	largeur x hauteur
NH210	A4	30	5,31	Jusque fin du stock	210 x 297 mm

Pour des quantités plus importantes, veuillez nous consulter.

Ce modèle est muni de 4 pastilles autocollantes double face.

TAYMAR®: porte-cartes

Porte cartes de visite de comptoir



BC93



4BC93

4 vakjes



8BC93

8 vakjes



VBC56



CWBC93

met clips



WBC93

wandmodel

modèles de comptoirs			prix / pièce en € pour une commande de					dimensions utiles	
Code	format	pièces / boîte	par pièce	à partir de 1 bte	à partir de 3 bte	à partir de 6 bte	à partir de 10 bte	nombre de compartiments L x P x Hauteur du dos	
BC93	carte de visite	250	1,76	0,88	0,84	0,81	0,78	1 comp.: 93 x 18 x 50 mm	
4BC93	carte de visite	72	5,00	2,78	2,69	2,55	2,43	4 comp.: 93 x 18 x 50 mm	
8BC93	carte de visite	36	8,41	4,67	4,52	4,29	4,09	8 comp.: 93 x 18 x 50 mm	
VBC56	carte de visite	280	2,17	1,09	1,04	1,00	0,96	1 comp.: 56 x 18 x 70 mm	
CWBC93°	carte de visite	250	1,75	0,87	0,83	0,80	0,78	1 comp.: 93 x 18 x 50 mm	

Pour des quantités plus importantes, veuillez nous consulter.

(°) Le modèle CWBC93 peut être accroché sur la face avant de tous les porte-brochures.

Porte carte de visite mural

modèle mural			prix / pièce en € pour une commande de					dimensions utiles	
Code	format	pièces / boîte	par pièce	à partir de 1 bte	à partir de 3 bte	à partir de 6 bte	à partir de 10 bte	nombre de compartiments L x P x Hauteur du dos	
WBC93	carte de visite	250	1,76	0,88	0,84	0,81	0,78	1 comp.: 93 x 18 x 50 mm	

Pour des quantités plus importantes, veuillez nous consulter.

Ce modèle WBC93 doit être collé au mur avec des autocollants double face (non-fournis).

TAYMAR®: support de carte

Pieds pour 1 pancarte

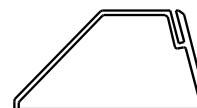

L210B Br 210 L150B Br 150 L100B Br 100 L-voet p.6



V210B Br 210 V150B Br 150 V100B Br 100 V-voet p.6

supports cartes			prix / pièce en € pour une commande de					dimensions utiles
Code	format	50	par pièce	à partir de 1 bte	à partir de 3 bte	à partir de 6 bte	à partir de 10 bte	pour carte avec hauteur et épaisseur max. de
L210B	libre	50	3,92	1,96	1,90	1,80	1,71	300 mm x 2 mm
L150B	libre	100	2,73	1,37	1,32	1,26	1,20	210 mm x 1.4 mm
L100B	libre	260	2,07	1,03	1,00	0,95	0,90	210 mm x 1.4 mm
V210B	libre recto/verso	50	3,73	1,87	1,81	1,71	1,63	300 mm x 2 mm
V150B	libre recto/verso	100	2,47	1,23	1,20	1,13	1,08	210 mm x 1.4 mm
V100B	libre recto/verso	260	1,80	0,90	0,87	0,83	0,79	210 mm x 1.4 mm

Pour des quantités plus importantes, veuillez nous consulter.

Porte-brochure TAYMAR® pour extérieur

Porte-brochure avec couvercle



OD230 A4V OD160 A5 OD110 1/3 A4V OD95 Br 93 mm

porte-brochure avec couvercle			prix / pièce en € pour une commande de:					dimensions utiles
Code	format	pièces / boîte	par pièce	à partir de 1 bte	à partir de 3 bte	à partir de 6 bte	à partir de 10 bte	nombre de compartiments L x P x Hauteur du dos
OD230	A4 vertical	20	31,69	17,60	17,05	16,17	15,40	1 comp.: 230 x 32 x 320 mm
OD160	A5 vertical	20	19,91	11,06	10,71	10,16	9,68	1 comp.: 160 x 32 x 220 mm
OD110	1/3 A4 vertical	20	8,61	4,78	4,63	4,39	4,19	1 comp.: 110 x 32 x 230 mm
OD95	carte-de-visite	40	5,21	2,89	2,80	2,66	2,53	1 comp.: 100 x 32 x 62 mm

Pour des quantités plus importantes, veuillez nous consulter.

TAYMAR®: porte-brochure sur pied

Porte-brochure sur pied

Porte-brochure sur pied			prix / pièce en € pour une commande de::			dimensions utiles
Code	format	pièces / boîte	Par pièce	à partir de 3 pièces	à partir de 6 pièces	nombre de compartiments L x P x Hauteur du dos en mm
AS3160	3x A5 vertikaal	1	189,97	140,72	136,32	3 comp. en cascade 160x30x143
AS4160	4x A5 vertikaal	1	190,76	141,30	136,89	4 comp. en cascade 160x30x143
AS3230	3x A4 vertikaal	1	197,61	146,38	141,81	3 comp. en cascade 230x32x240
AS4230	4x A4 vertikaal	1	197,33	146,17	141,60	4 comp. en cascade 230x32x185
AS3110	3x 1/3 A4 vertikaal	1	188,51	139,64	135,28	3 comp. côte à côte 108x32x187
AS2155	2x A5 vertikaal	1	188,51	139,64	135,28	2 comp. côte à côte 165x32x187
AS330	1x A4 horizontaal	1	188,51	139,64	135,28	1 vakje 330x32x187

Pour des quantités plus importantes, veuillez nous consulter.

Tous modèles de porte-brochure sur pied sont livrés non-monté



AS3160

3x A5V



AS4160

4x A5V



AS3230

3x A4V



AS4230

4x A4V



AS3110

3x 1/3A4V

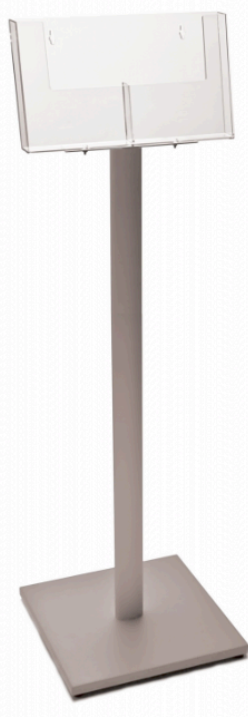

AS2155

2x A5V

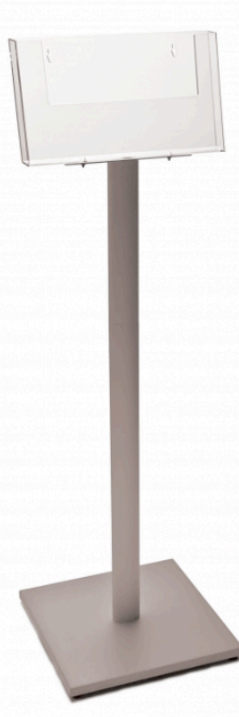

AS330

1x A4V

TAYMAR® : accessoires

Différentes accessoires utiles



clips		prix / pièce en € pour une commande de:		
Code	utilisé pour	< 100 pièces	>100 pièces	pour les modèles suivants
CD	diviseur de compartiments voir dessin p.2	1,02	0,75	Tous modèles format A4 W230X, W160X, W110X, 4W104X, WPA6X, WLA6X
AB	piéd pour changer des modèles muraux en modèles de comptoir	0,59	0,44	
HB	clip pour suspendre des modèles muraux entre eux ou à des structures en fil	0,62	0,46	
SWB	clip pour suspendre des modèles muraux à des panneaux rainurés	0,93	0,69	
CLW	clip pour suspendre des modèles muraux au rail standard CL-PL-46	0,62	0,46	
CP-PL-46	Rail standard longueur utile 45 cm	6,52	4,83	Tous modèles mureaux avec trous

Pour des quantités plus importantes, veuillez nous consulter.

Conditions de Vente:

Conditions de Vente:

- prix en €, départ nos ateliers
- hors TVA 21%
- tarif sans engagement
- délai de livraison: Belgique 1 à 2 jours ouvrables, sous réserve de stock
- frais de transport: 19,80 € pour 1 carton (plus de 1 carton: sur devis)
- paiement comptant à la commande (sauf accord préalable)