

TAYMAR®-displays voor documenten

Het Taymar® gamma bestaat uit:

- meer dan 50 verschillende brochure- en affichehouders: tafelmodellen, wandmodellen en carroussels
- voor de formaten A4, A5, 1/3A4 en A6
- uit voorraad leverbaar
- aan zeer voordelige prijzen, ook per stuk
- personalisatie door bedrukking of gravering mogelijk



Brochurehouders op maat in Plexiglas®

Voor alle documenthouders die u niet in het Taymar®gamma vindt kunnen wij u een alternatief in Plexiglas® aanbieden.

Als verwerker van Plexiglas®, acrylaatglas en andere kunststoffen, hebben wij in de loop der jaren een uitgebreide collectie van displays opgebouwd. Enkele van deze modellen, geselecteerd op basis van functionaliteit, vormgeving en een aantrekkelijke prijs-kwaliteit verhouding werden gestandaardiseerd.

Een volledige documentatie op aanvraag



Productdisplays op maat in Plexiglas®

Er kunnen nog 1001 andere displays bedacht worden. Met de functies en de vormgeving bepaald door uw produkt, volgens uw wensen, passend in uw promotiestrategie en huisstijl.

Laat ons weten wat u zoekt: wij zullen u snel en met grootste zorg een voorstel bezorgen.



Trofees en relatiegeschenken op maat in Plexiglas®

U wenst uw beste medewerkers, uw beste klanten... een gepast aandenken te schenken. Onze ontwerpafdeling kan u een uniek voorstel doen.

Burelen BXL : Leuvensesteenweg 613, 1930 Zaventem

Tel: +32 (0)2 657 09 77

brussels@atelierswauters.be

Ateliers en magazijn : Rue de la Petite Chenevière, 6001 Marcinelle

Tel: +32 (0)492 11 55 42

info@atelierswauters.be

maattabel DIN

DIN	A6	1/3 A4	A5	A4	A3
in mm	148x105	210x100	210x148	297x210	420x297

Brochurehouders TAYMAR®: tafelmodellen

Tafelmodellen voor formaat A4

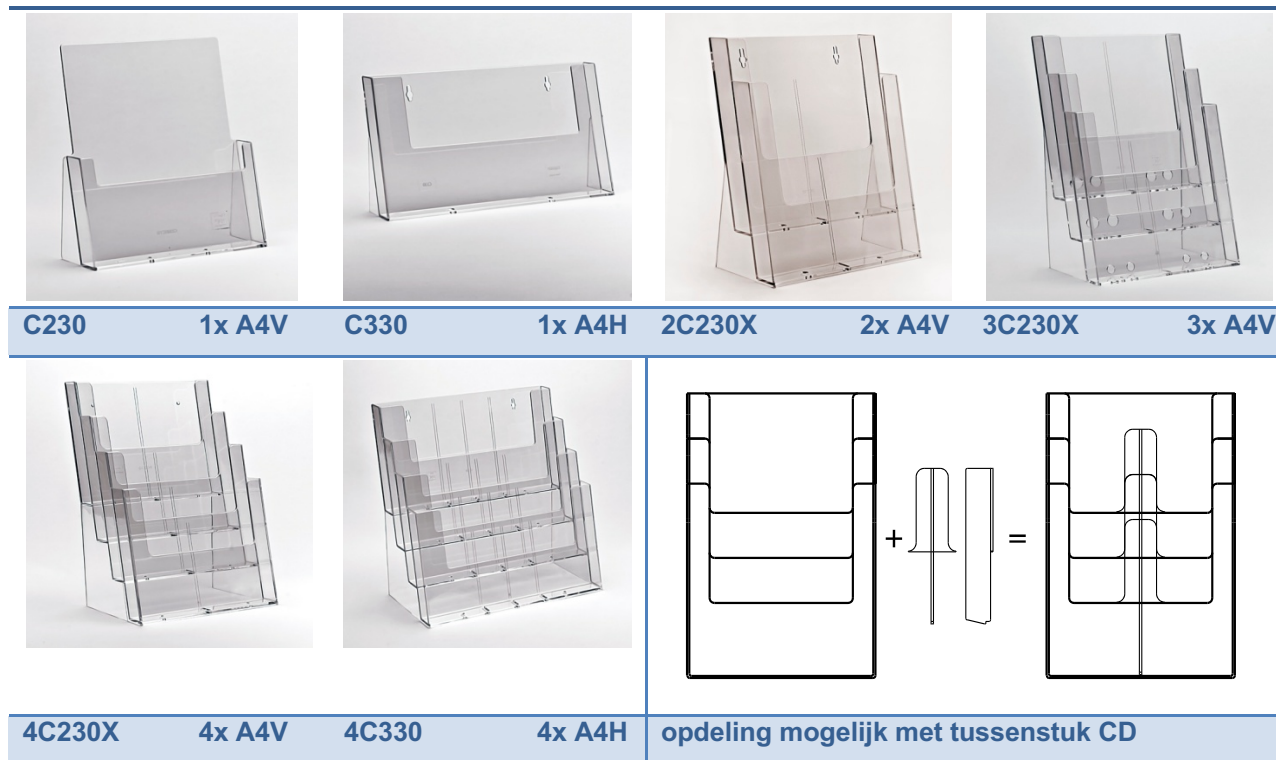

tafelmodellen voor A4			prijs / stuk in € voor een bestelling van:					nuttige afmetingen
Code	formaat	stuks / doos	per stuk	vanaf 1 doos	vanaf 3 dozen	vanaf 6 dozen	vanaf 10 dozen	aantal vakjes breedte x diepte x rughoogte
C230	A4 vertikaal	36	9,47	5,26	5,10	4,83	4,60	1 vakje: 230 x 32 x 253 mm
C330	A4 horizontaal	24	13,67	7,59	7,36	6,98	6,09	1 vakje: 330 x 32 x 187 mm
2C230X °	A4 vertikaal*	16	26,23	14,57	14,11	13,39	12,75	2 vakjes: 230 x 32 x 240 mm
3C230+	3x A4 vertikaal*	12	38,46	21,36	20,70	19,63	18,69	3 vakjes: 230 x 32 x 240 mm
4C230X °	4x A4 vertikaal*	8	31,80	17,67	17,11	16,23	15,46	4 vakjes: 230 x 32 x 185 mm
4C330X °	4x A4 horizontaal*	8	57,54	31,97	30,97	29,37	27,97	4 vakjes: 330 x 32 x 185 mm
CD	* verdeling naar 1/3 A4 of A5 mogelijk met CD-verdeler bij referenties 3C230, 4C230 en 4C330,							zie afbeelding boven prijs p.14

voor grotere aantallen prijs op aanvraag.

(°) De referenties 2C230, 4C230 et 4C330 kunnen ook aan een wand bevestigd worden. (2 gaatjes in de rug)

(+) referentie 3C230 wordt geleverd met 3 tussenstukken CD

(*) Initieel bedoeld voor A4-formaat kunnen sommige brochurehouders opgedeeld worden met de vakverdeler CD (p.9) naar de formaten 1/3 A4 of A5. Zie tekening in bovenstaand kader.

De vakverdelers zijn ook losstaand te bestellen

Brochurehouders TAYMAR®: tafelmodellen

Tafelmodellen voor formaat A5



C160 1x A5V



CLA5 1x A5H



2C155H 2x A5V



2C160 2x A5V



3C1600 3x A5V



4C160 4x A5V

tafelmodellen voor A5			prijs / stuk in € voor een bestelling van:					nuttige afmetingen
Code	formaat	stuks / doos	per stuk	vanaf 1 doos	vanaf 3 dozen	vanaf 6 dozen	vanaf 10 dozen	aantal vakjes breedte x diepte x rughoogte
C160	A5 vertikaal	80	5,36	2,98	2,89	2,74	2,61	1 vakje: 160 x 32 x 215 mm
CLA5	A5 horizontaal	48	7,85	4,36	4,22	4,00	3,81	1 vakje: 225 x 32 x 130 mm
2C155H °	2x A5 vertikaal	24	13,67	7,59	7,36	6,98	6,09	2 vakjes: 165 x 32 x 187 mm
2C160 °	2x A5 vertikaal	24	12,62	7,01	6,79	6,44	6,13	2 vakjes: 160 x 42 x 200 mm
3C160	3x A5 vertikaal	18	14,39	7,99	7,74	7,34	6,99	3 vakjes: 160 x 30 x 143 mm
4C160	4x A5 vertikaal	18	21,80	12,11	11,73	11,13	10,60	4 vakjes: 160 x 30 x 143 mm

voor grotere aantallen prijs op aanvraag.

(°) De referenties 2C155H en 2C160 kunnen ook aan een wand bevestigd worden. (2 gaatjes in de rug)

Brochurehouders TAYMAR®: tafelmodellen

Tafelmodellen voor formaat $\frac{1}{3}$ A4

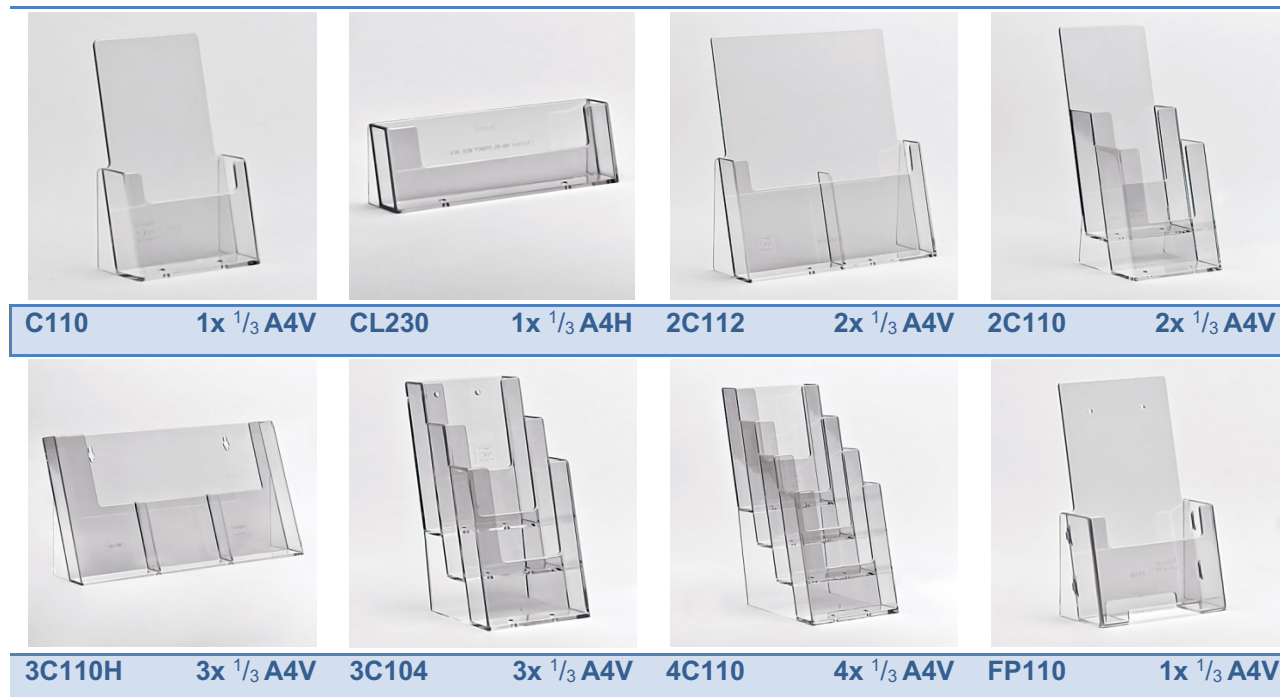

tafelmodellen voor $\frac{1}{3}$ A4			prijs / stuk in € voor een bestelling van:					nuttige afmetingen
Code	formaat	stuks / doos	per stuk	vanaf 1 doos	vanaf 3 dozen	vanaf 6 dozen	vanaf 10 dozen	aantal vakjes breedte x diepte x rughoogte
C110	$\frac{1}{3}$ A4 vertikaal	80	3,24	1,80	1,74	1,65	1,58	1 vakje: 110 x 32 x 180 mm
CL230	$\frac{1}{3}$ A4 horizontaal	48	6,28	3,49	3,38	3,21	3,05	1 vakje: 230 x 32 x 70 mm
2C112	2x $\frac{1}{3}$ A4 vertikaal	36	10,35	5,75	5,57	5,28	5,03	2 vakjes: 110 x 32 x 253 mm
2C110	2x $\frac{1}{3}$ A4 vertikaal	32	9,86	5,48	5,31	5,03	4,79	2 vakjes: 110 x 42 x 250 mm
3C110H °	3x $\frac{1}{3}$ A4 vertikaal	24	12,25	6,80	6,59	6,25	5,95	3 vakjes: 108 x 32 x 187 mm
3C104 °	3x $\frac{1}{3}$ A4 vertikaal	20	11,93	6,63	6,42	6,09	5,80	3 vakjes: 104 x 30 x 143 mm
4C110	4x $\frac{1}{3}$ A4 vertikaal	20	13,60	7,56	7,32	6,94	6,61	4 vakjes: 110 x 30 x 143 mm

voor grotere aantallen prijs op aanvraag.

(°) De referenties 3C104 en 3C110H kunnen ook aan een wand bevestigd worden. (2 gaatjes in de rug)

Brochurehouders TAYMAR®: tafelmodellen

Tafelmodel voor 1/3 A4, PLANO geleverd

Deze brochurehouder, met zijn voordelige prijs, wordt PLANO geleverd. Daardoor kan u ook besparen op opslag- en transportkosten. Maar zijn look, stijfheid en sterkte is vergelijkbaar met de overige modellen uit het Taymar® gamma, dankzij de transparante polypropyleen. Dit model kan ook als wandmodel gebruikt worden. (2 gaatjes in de rug)

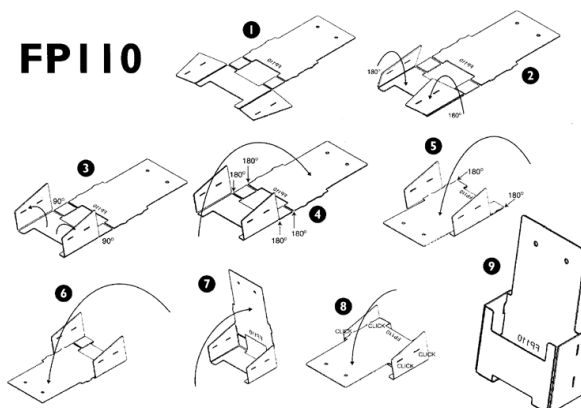

PLANO model voor 1/3 A4			prijs / stuk in € voor een bestelling van:				nuttige afmetingen	
Code	formaat	stuks / doos	per stuk	PROMO				aantal vakjes breedte x diepte x rughoogte
FP110	1/3 A4 vertikaal	100	1,71	Tot einde stock				1 vakje: 110 x 32 x 185 mm

voor grotere aantallen prijs op aanvraag.

Tafelmodellen voor formaat A6



WPA6 1x A6V WLA6 1x A6H 2CA6P 2x A6V

tafelmodellen voor A6			prijs / stuk in € voor een bestelling van:					nuttige afmetingen	
Code	formaat	stuks / doos	per stuk	vanaf 1 doos	vanaf 3 dozen	vanaf 6 dozen	vanaf 10 dozen	aantal vakjes breedte x diepte x rughoogte	
WPA6 °	A6 vertikaal	80	6,36	3,54	3,42	3,25	3,09	1 vakje: 110 x 32 x 117 mm	
WLA6 °	A6 horizontaal	56	6,99	3,89	3,76	3,57	3,40	1 vakje: 160 x 32 x 117 mm	
2CA6	A6 vertikaal	48	7,85	4,36	4,22	4,00	3,81	2 vakjes: 110 x 30 x 130 mm	

voor grotere aantallen prijs op aanvraag.

(°) De referenties WPA6 en WLA6 kunnen ook aan een wand bevestigd worden. (2 gaatjes in de rug)

Brochurehouders TAYMAR®: wandmodellen

Wandmodellen voor formaat A4

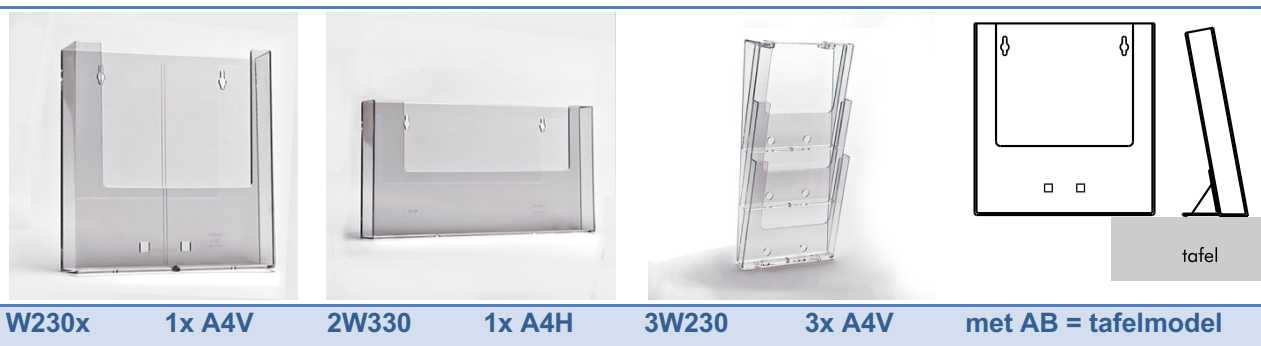

wandmodellen voor A4			prijs / stuk in € voor een bestelling van:					nuttige afmetingen
Code	formaat	stuks / doos	per stuk	vanaf 1 doos	vanaf 3 dozen	vanaf 6 dozen	vanaf 10 dozen	aantal vakjes breedte x diepte x rughoogte
W230X (°)	A4 vertikaal*	44	9,35	5,20	5,03	4,77	4,55	1 vakje: 230 x 32 x 240 mm
W330	A4 horizontaal	36	11,99	6,66	6,45	6,12	5,46	1 vakje: 330 x 32 x 187 mm
3W230	3x A4 vertikaal*	12	48,78	27,10	26,26	22,70	21,62	3 vakjes: 230 x 32 x 245 mm
CD	* verdeling naar 1/3 A4 mogelijk met CD-verdeler bij referenties W230 en 3W230							zie afbeelding p.2 prijs p.14

voor grotere aantallen prijs op aanvraag.

De referentie -X kan met voetje AB (p.14) ook als tafelmodel dienen. Voetjes moeten los bij besteld worden.

Wandmodellen voor formaat A5



wandmodellen voor A5			prijs / stuk in € voor een bestelling van:					nuttige afmetingen
Code	formaat	stuks / doos	per stuk	vanaf 1 doos	vanaf 3 dozen	vanaf 6 dozen	vanaf 10 dozen	aantal vakjes breedte x diepte x rughoogte
W160X	A5 vertikaal	88	5,19	2,88	2,79	2,65	2,52	1 vakje: 160 x 32 x 182 mm
WLA5	A5 horizontaal	84	7,22	4,01	3,89	3,69	3,51	1 vakje: 230 x 32 x 135 mm
2W155H	2x A5 vertikaal	36	11,45	6,36	6,16	5,84	5,56	2 vakjes: 165 x 32 x 187 mm

voor grotere aantallen prijs op aanvraag.

De referentie -X kan met voetje AB (p.14) ook als tafelmodel dienen. Voetjes moeten los bij besteld worden.

Brochurehouders TAYMAR®: wandmodellen

Wandmodellen voor formaat 1/3 A4



W110X 1x 1/3 A4V WL230 1x 1/3 A4H 3W110H 3x 1/3 A4V 4W104 4x 1/3 A4V

wandmodellen voor 1/3 A			prijs / stuk in € voor een bestelling van:					nuttige afmetingen
Code	formaat	stuks / doos	per stuk	vanaf 1 doos	vanaf 3 dozen	vanaf 6 dozen	vanaf 10 dozen	aantal vakjes breedte x diepte x rughoogte
W110X	1/3 A4 vertikaal	100	3,88	2,15	2,09	1,98	1,88	1 vakje: 110 x 32 x 143 mm
WL230	1/3 A4 horizontaal	84	(--)	3,84	3,36	3,18	3,03	1 vakje: 230 x 32 x 70 mm
3W110H	3x 1/3 A4 vertikaal	36	11,96	6,64	6,43	6,10	5,81	3 vakjes: 108 x 32 x 187 mm
4W104X	4x 1/3 A4 vertikaal	24	15,53	8,63	8,36	7,93	7,55	4 vakjes: 104 x 32 x 143 mm

voor grotere aantallen prijs op aanvraag.

De referenties -X kunnen met voetje AB (p.14) ook als tafelmodel dienen. Voetjes moeten los bij besteld worden.

(--) minimum aantal per aankoop is een volledige doos

Wandmodellen voor formaat A6



WPA6X 1x A6V WLA6X 1x A6H 2WA6P 2x A6V met AB = tafelmodel

wandmodellen voor A6			prijs / stuk in € voor een bestelling van:					nuttige afmetingen
Code	formaat	stuks / doos	per stuk	vanaf 1 doos	vanaf 3 dozen	vanaf 6 dozen	vanaf 10 dozen	aantal vakjes breedte x diepte x rughoogte
WPA6X	A6 vertikaal	80	5,72	3,18	3,08	2,92	2,78	1 vakje: 110 x 32 x 117 mm
WLA6X	A6 horizontaal	56	6,38	3,55	3,43	3,26	3,10	1 vakje: 160 x 32 x 117 mm
2WA6	2x A6 vertikaal	84	6,75	3,75	3,63	3,44	3,28	2 vakjes: 110 x 30 x 130 mm

voor grotere aantallen prijs op aanvraag.

De referenties -X kunnen met voetje AB (p.14) ook als tafelmodel dienen. Voetjes moeten los bij besteld worden.

Affichehouders TAYMAR®

Tafelmodellen



AP210 A4V AP150 A5V+H

affichehouder uit 1 stuk			prijs / stuk in € voor een bestelling van:		nuttige afmetingen
Code	formaat	stuks / doos	per stuk	PROMO	breedte x hoogte
AP210	A4 vertikaal	60	3,33	Tot einde stock	210 x 297 mm
AP150	A5 *	60	2,20	Tot einde stock	148 x 210 mm

voor grotere aantallen prijs op aanvraag.

(*) De referentie AP150 kan zowel vertikaal als horizontaal gebruikt worden, dankzij een aangepaste vormgeving van de voet.

Affichehouders met losstaand voetstuk



L210 A4 L150 A5 L100 1x 1/3 A4V L-voet

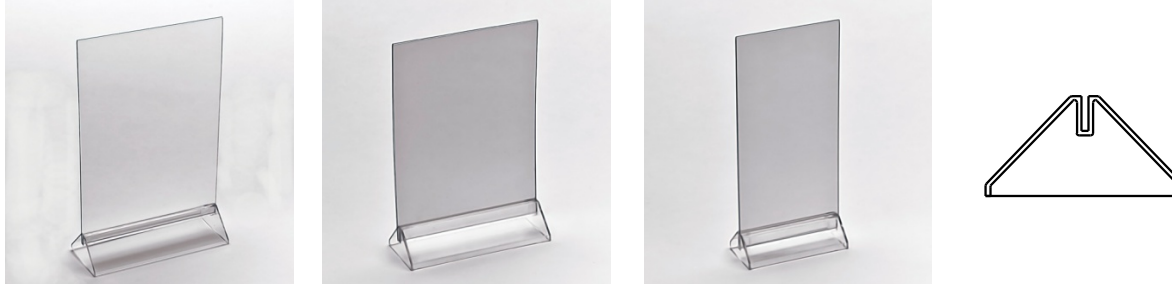

V210 A4 V150 A5 V100 1x 1/3 A4V V-voet

Affichehouder met voet			prijs / stuk in € voor een bestelling van:		nuttige afmetingen
Code	formaat	stuks / doos	per stuk	PROMO	breedte x hoogte
L210	A4	40	4,13	Tot einde stock	210 x 297 mm
L150	A5	80	1,77		148 x 210 mm
L100	¹ / ₃ A4	200	1,68		100 x 210 mm
V210	A4 - r°/v°	40	4,10		210 x 297 mm
V150	A5 - r°/v°	80	1,71		210 x 148 mm
V100	¹ / ₃ A4 - r°/v°	200	1,62		100 x 210 mm

voor grotere aantallen prijs op aanvraag.

Deze modellen hebben een beschermhoes in dubbel geplooid PETg die in het voetje wordt geklemd. Omdat de sleuf in de L- en V-voetjes ook open is aan de zijkanten, kan men de beschermhoes er zowel vertikaal als horizontaal inklemmen.

De voetjes zijn ook los te verkrijgen, zie p.11.

Wandmodel

					
NH210	A5				

Affichehouder muur voor A4			prijs / stuk in € voor een bestelling van		dimensions utiles
Code	formaat	stuks / doos	Per stuk	PROMO	largeur x hauteur
NH210	A4	30	5,31	Tot einde stock	210 x 297 mm

voor grotere aantallen prijs op aanvraag.

Dit model wordt met 4 dubbelzijdig klevende pastilles aangeleverd.

Kaarthouders TAYMAR®

Tafelmodellen voor visitekaartjes



BC93



4BC93

4 vakjes



8BC93

8 vakjes



VBC56



CWBC93

met clips



WBC93 wandmodel

visitekaarthouders			prijs / stuk in € voor een bestelling van:					nuttige afmetingen
Code	formaat	stuks / doos	per stuk	vanaf 1 doos	vanaf 3 dozen	vanaf 6 dozen	vanaf 10 dozen	aantal vakjes breedte x diepte x rughoogte
BC93	visitekaartje	250	1,76	0,88	0,84	0,81	0,78	1 vakje: 93 x 18 x 50 mm
4BC93	visitekaartje	72	5,00	2,78	2,69	2,55	2,43	4 vakjes: 93 x 18 x 50 mm
8BC93	visitekaartje	36	8,41	4,67	4,52	4,29	4,09	8 vakjes: 93 x 18 x 50 mm
VBC56	visitekaartje	280	2,17	1,09	1,04	1,00	0,96	1 vakje: 56 x 18 x 70 mm
CWBC93°	Visitekaartje	250	1,75	0,87	0,83	0,80	0,78	1 vakje: 93 x 18 x 50 mm

voor grotere aantallen prijs op aanvraag.

(°) Het model CWBC93 kan aan de voorzijde van alle brochurehouders geklikt worden.

Wandmodel voor visitekaartjes

visitekaarthouders			prijs / stuk in € voor een bestelling van:					nuttige afmetingen
Code	formaat	stuks / doos	per stuk	vanaf 1 doos	vanaf 3 dozen	vanaf 6 dozen	vanaf 10 dozen	aantal vakjes breedte x diepte x rughoogte
WBC93	visitekaartje	250	1,76	0,88	0,84	0,81	0,78	1 vakje: 93 x 18 x 50 mm

voor grotere aantallen prijs op aanvraag.

Dit model WBC93 heeft geen gaten en moet aldus tegen een wand gekleefd worden. (tape niet inbegrepen)

Kaarthouders TAYMAR®

Voetjes voor pancartes

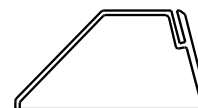

L210B

Br 210

L150B

Br 150

L100B

Br 100

L-voet

p.6



V210B

Br 210

V150B

Br 150

V100B

Br 100

V-voet

p.6

kaarthouders			prijs / stuk in € voor een bestelling van:					nuttige afmetingen
Code	formaat	stuks / doos	per stuk	vanaf 1 doos	vanaf 3 dozen	vanaf 6 dozen	vanaf 10 dozen	voor pancarte met maximale hoogte x dikte
L210B	vrij	50	3,92	1,96	1,90	1,80	1,71	300 mm x 2 mm
L150B	vrij	100	2,73	1,37	1,32	1,26	1,20	210 mm x 1.4 mm
L100B	vrij	260	2,07	1,03	1,00	0,95	0,90	210 mm x 1.4 mm
V210B	vrij recto/verso	50	3,73	1,87	1,81	1,71	1,63	300 mm x 2 mm
V150B	vrij recto/verso	100	2,47	1,23	1,20	1,13	1,08	210 mm x 1.4 mm
V100B	vrij recto/verso	260	1,80	0,90	0,87	0,83	0,79	210 mm x 1.4 mm

voor grotere aantallen prijs op aanvraag.



Brochurehouder TAYMAR® voor buiten

Brochurehouders met deksel



OD230 A4V OD160 A5 OD110 1/3 A4V OD95 Br 93 mm

brochurehouder met deksel			prijs / stuk in € voor een bestelling van:					nuttige afmetingen
Code	formaat	stuks / doos	per stuk	vanaf 1 doos	vanaf 3 dozen	vanaf 6 dozen	vanaf 10 dozen	aantal vakjes breedte x diepte x rughoogte
OD230	A4 vertikaal	20	31,69	17,60	17,05	16,17	15,40	1 vakje: 230 x 32 x 320 mm
OD160	A5 vertical	20	19,91	11,06	10,71	10,16	9,68	1 vakje.: 160 x 32 x 220 mm
OD110	1/3 A4 vertikaal	20	8,61	4,78	4,63	4,39	4,19	1 vakje: 110 x 32 x 230 mm
OD95	visitekaartje	40	5,21	2,89	2,80	2,66	2,53	1 vakje.: 100 x 32 x 62 mm

voor grotere aantallen prijs op aanvraag.

Brochurehouders TAYMAR®: op voet

Brochurehouders op voetstuk

Brochurehouders op voet			prijs / stuk in € voor een bestelling van:			nuttige afmetingen
Code	formaat	stuks / doos	Per stuk	Vanaf 3 stuks	Vanaf 6 stuks	aantal vakjes breedte x diepte x rughoogte mm
AS3160	3x A5 vertikaal	1	189,97	140,72	136,32	3 vakjes achter elkaar 160x30x143
AS4160	4x A5 vertikaal	1	190,76	141,30	136,89	4 vakjes achter elkaar 160x30x143
AS3230	3x A4 vertikaal	1	197,61	146,38	141,81	3 vakjes achter elkaar 230x32x240
AS4230	4x A4 vertikaal	1	197,33	146,17	141,60	4 vakjes achter elkaar 230x32x185
AS3110	3x 1/3 A4 vertikaal	1	188,51	139,64	135,28	3 vakjes naast elkaar 108x32x187
AS2155	2x A5 vertikaal	1	188,51	139,64	135,28	2 vakjes naast elkaar 165x32x187
AS330	1x A4 horizontaal	1	188,51	139,64	135,28	1 vakje 330x32x187

voor grotere aantallen prijs op aanvraag.

Brochurehouders op voet worden niet gemonteerd geleverd.



AS3160

3x A5V



AS4160

4x A5V



AS3230

3x A4V



AS4230

4x A4V



AS3110

3x 1/3A4V

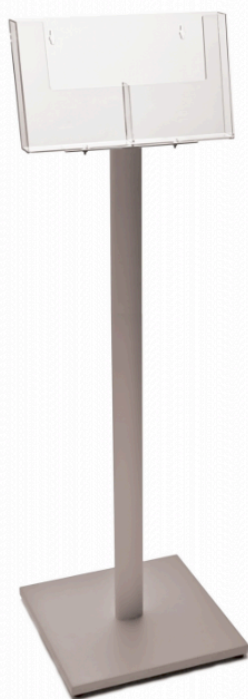

AS2155

2x A5V

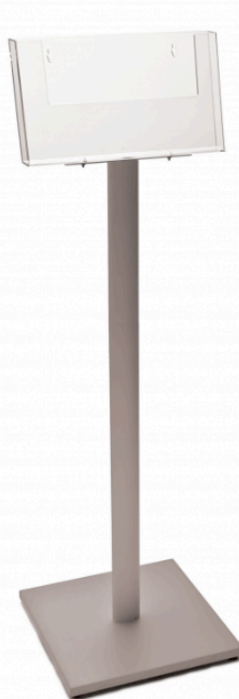

AS330

1x A4V

Accessoires TAYMAR®

Allerlei handige clips



clips		prijs / stuk in €		geschikt voor de volgende modellen
Code	Gebruikt als:	< 100 stuks	>100 stuks	
CD	Vakverdeler , zie tekening p.2	1,02	0,75	alle modellen format A4
AB	Voetclip om wandmodellen te laten staan	0,59	0,44	W230X, W160X, W110X, 4W104X, WPA6X, WLA6X
HB	Haken om wandmodellen op te hangen aan een draadstructuur of aan elkaar	0,62	0,46	W230X, W330, W160X, 2W155H, W110X, 3W110H, 4W104X, WPA6X, WLA6X
SWB	Haken om wandmodellen op te hangen in wanden met sleufstelsel	0,93	0,69	
CLW	Haken om wandmodellen op te hangen aan standaard rail CL-PL-46	0,62	0,46	
CP-PL-46	Standaard rail bruikbare lengte 95 cm	6,52	4,83	alle wandmodellen met ophanggaten in combinatie met CLW

voor grotere aantallen prijs op aanvraag.

Verkoopsvoorwaarden

Verkoopsvoorwaarden:

- prijzen in €, af onze werkplaatsen
- exclusief BTW 21%
- tarief zonder verbintenis
- leveringstermijn: 1 à 2 werkdagen in België, tenzij niet voorradig
- transportkosten: 19,80 € voor 1 doos (grotere hoeveelheden op aanvraag)
- kontante betaling bij bestelling (behoudens voorafgaand akkoord)